

 **Vacmaster**<sup>®</sup>

**23L | 1300W**  
**VK1323PFR**

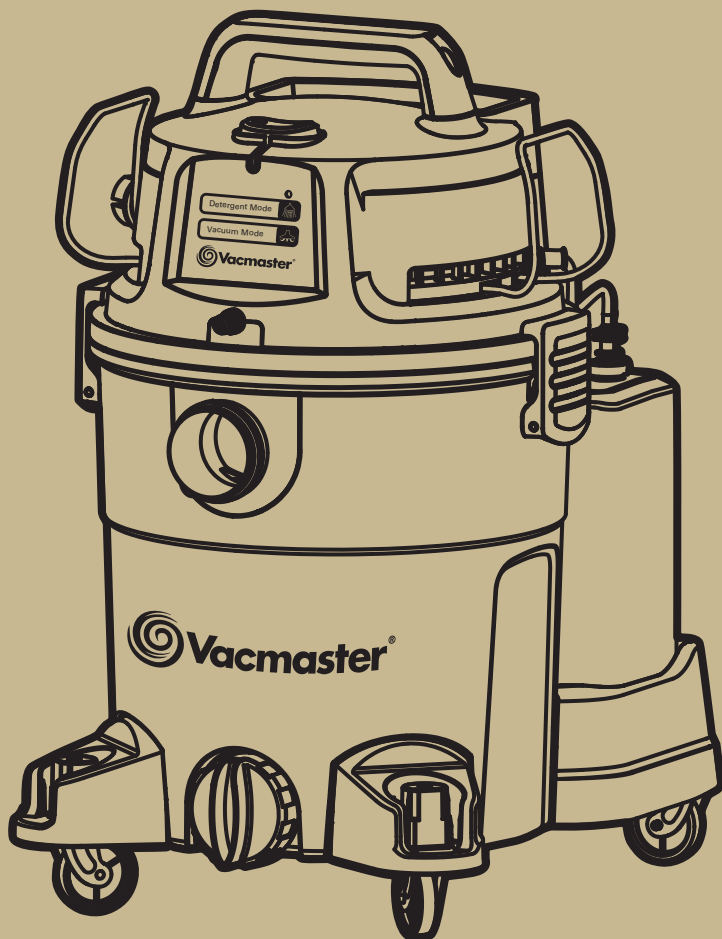

**IPX4**



**CE**



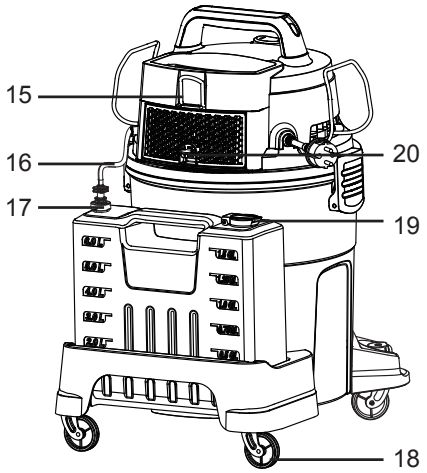
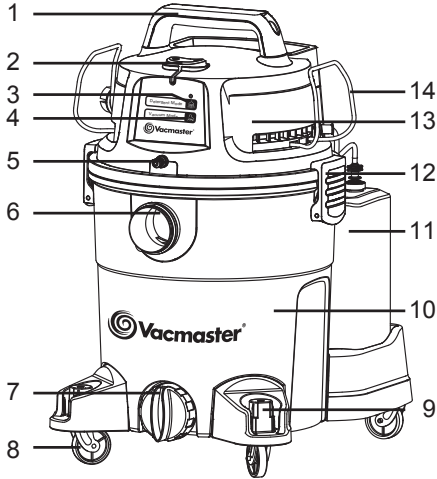

21



22

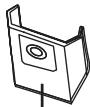

23



24



25



26

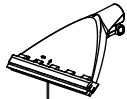

27



28



29



30



31



32



33



34



35

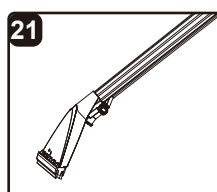
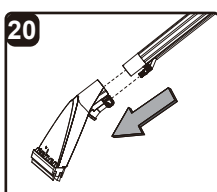
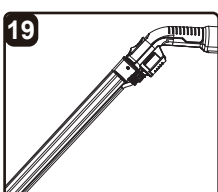
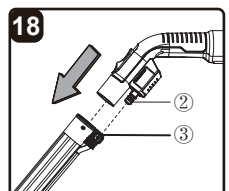
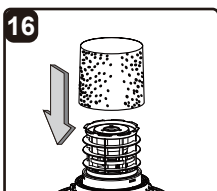
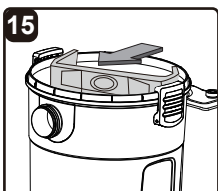
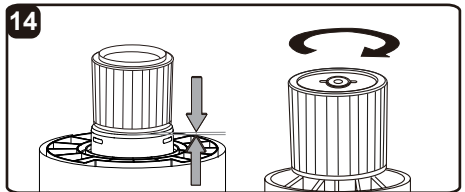
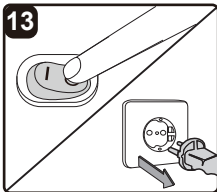
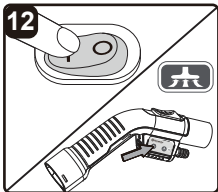
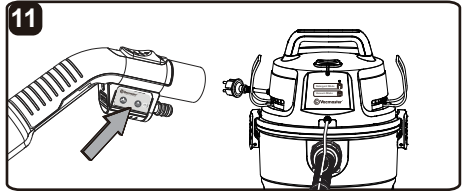
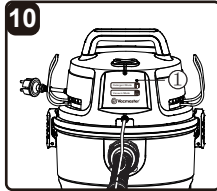
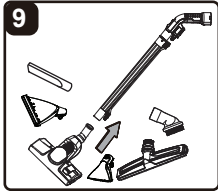
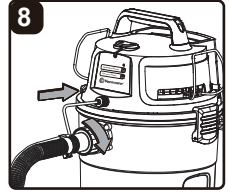
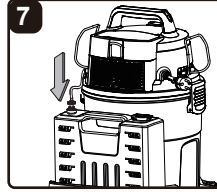
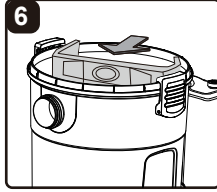
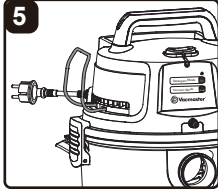
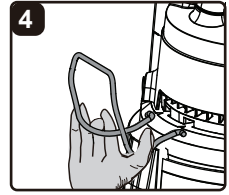
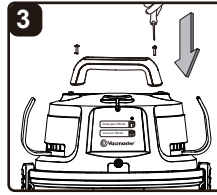
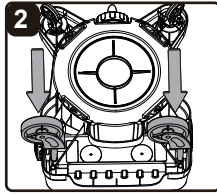
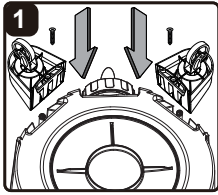

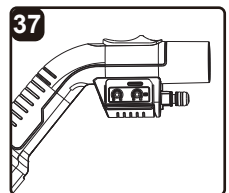
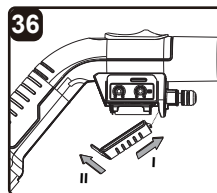
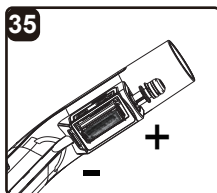
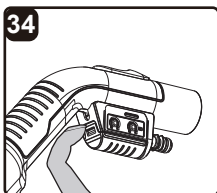
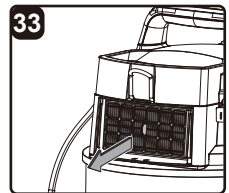
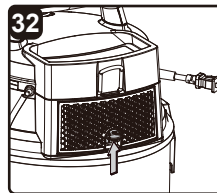
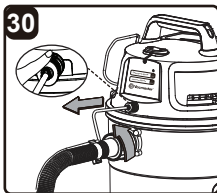
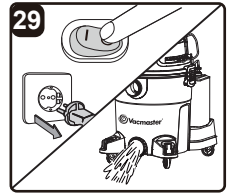
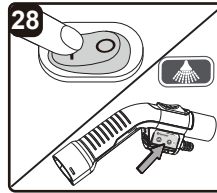
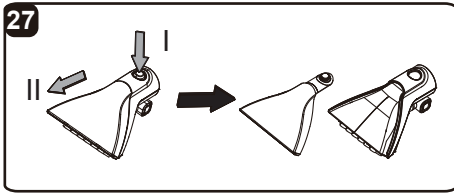
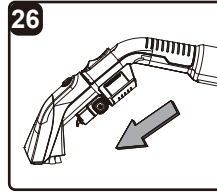
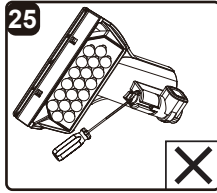
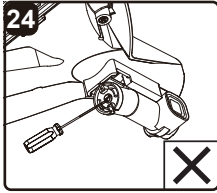
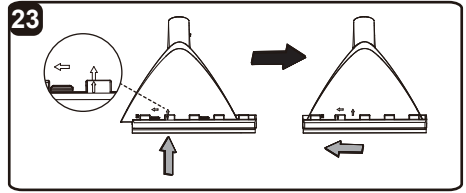
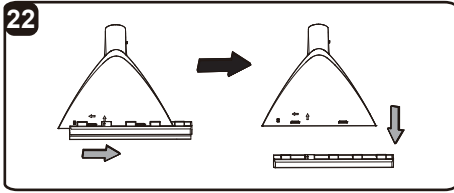





SECTION	PAGE
Symboles.....	19
Consignes de sécurité .....	20
Déballage et vérification du contenu du carton.....	24
Montage.....	25
Fonctionnement.....	26
Entretien.....	31
Dépannage.....	33
Informations techniques.....	35
Recyclage et Mise au rebut.....	35

Nous vous remercions d'avoir acheté cet aspirateur eau et poussière Vacmaster®. Soyez assuré(e) qu'avec Vacmaster®, vous obtenez un produit de qualité supérieure conçu pour des performances optimales. Cet aspirateur peut être utilisé aussi bien avec des liquides qu'avec des matériaux secs.

**POUR GARANTIR VOTRE SÉCURITÉ : VEUILLEZ LIRE ET ASSIMILER TOUTES LES CONSIGNES.**

## SYMBOLES

	Attention
	Veillez lire le manuel d'utilisation.
	Appareil dans lequel la protection contre les décharges électriques ne repose pas uniquement sur l'isolation élémentaire, mais dans lequel des mesures de sécurité supplémentaires sont prévues, telles qu'une double isolation ou une isolation renforcée, sans qu'une mise à la terre protectrice soit prévue ou que les conditions d'installation soient prises en compte.
	Ne mettez pas au rebut les appareils électriques avec les déchets ménagers.

**VEUILLEZ LIRE ET ASSIMILER TOUTES LES CONSIGNES AVANT D'UTILISER CET ASPIRATEUR.**

Lors de l'utilisation de l'appareil, quelques mesures de sécurité doivent être respectées afin de prévenir tout risque de blessures et de dommages. Veuillez lire attentivement l'intégralité du présent manuel d'utilisation. Conservez le présent manuel dans un lieu sûr afin que les informations qui y sont contenues soient toujours disponibles. En cas de cession de l'appareil à toute autre personne, donnez-lui également les présentes instructions d'utilisation. Nous déclinons toute responsabilité pour les dommages ou accidents résultant du non-respect des présentes instructions et des consignes de sécurité.

- Ne jamais laisser l'appareil sous tension sans surveillance. Si vous quittez la zone de travail, mettez-le hors tension ou débranchez-le de la prise secteur.
- N'aspirez pas et n'utilisez pas cet aspirateur eau et poussière à proximité de liquides inflammables, de gaz ou de vapeurs explosibles comme l'essence ou tout autre carburant, les liquides pour briquets, les nettoyants, les peintures à base d'huile, le gaz naturel, l'hydrogène ou les poussières explosibles comme la poussière de charbon, la poussière de magnésium, la poussière de céréales ou la poudre à canon. Des étincelles à l'intérieur du moteur peuvent enflammer des vapeurs ou des poussières inflammables.
- Cet aspirateur ne convient pas à l'aspiration d'amiante ou de poussière d'amiante.
- N'aspirez rien qui brûle ou dégage de la fumée, comme des cigarettes, des allumettes ou des cendres chaudes.
- Veillez à ce que le tuyau et les raccords soient toujours dirigés loin du visage, des cheveux, des oreilles et des yeux de l'utilisateur pendant le fonctionnement et ne dirigez jamais le suceur vers des personnes ou des animaux.
- Avant l'utilisation, débarrassez la zone de travail de tous les objets ou obstacles que vous ne souhaitez pas aspirer.
- Tenez le câble à l'écart de toute surface chaude.
- À ne pas exposer à la pluie. Rangez l'appareil à l'intérieur.

- Ne pas débrancher l'appareil en tirant sur son câble. Pour débrancher, saisissez la fiche, pas le câble.
- À ne pas utiliser si le câble, la fiche ou d'autres pièces sont endommagés.
- À ne pas tirer ou transporter par le câble. N'utilisez pas le câble comme poignée, ne fermez aucune porte sur le câble et ne tirez pas le câble à proximité de bords coupants ou d'arêtes vives.
- Ne manipulez pas la fiche d'alimentation ou l'aspirateur avec les mains mouillées.
- Pour réduire les risques sanitaires liés aux vapeurs ou aux poussières, n'aspirez pas les matériaux toxiques.
- À ne pas utiliser ou remiser à proximité de matériaux dangereux.
- N'utilisez pas cet aspirateur avec un filtre déchiré ni sans aucun filtre installé.
- À ne pas utiliser comme jouet. Une attention particulière est requise en cas d'utilisation par ou à proximité d'enfants.
- Pour réduire le risque de blessures résultant d'un démarrage accidentel, débranchez le câble d'alimentation avant de changer ou de nettoyer le filtre.
- À débrancher de la prise secteur lorsque non utilisé et avant d'effectuer toute opération de maintenance.
- Ne pas couvrir les orifices d'aération. N'aspirez pas avec des événements de ventilation obstrués ; gardez-les exempts de poussière, de peluches, de cheveux et de tout ce qui peut réduire la circulation de l'air.
- Maintenez vos cheveux, vêtements amples, doigts et toute partie du corps à l'écart des orifices et des pièces mobiles.
- En cas d'endommagement du câble d'alimentation, veuillez en confier le remplacement au fabricant, à un technicien qualifié ou à une personnes aux qualifications similaires afin de prévenir tout danger.
- L'appareil peut être utilisé par des enfants de 8 ans et plus et par des personnes ayant des capacités physiques, sensorielles ou mentales réduites ou manquant d'expérience et de connaissances, à condition qu'ils soient surveillés ou aient reçu les instructions concernant l'utilisation de l'appareil en toute sécurité et qu'ils comprennent les dangers encourus.
- Les enfants ne doivent pas jouer avec cet appareil.

- Le nettoyage et l'entretien par l'utilisateur ne doivent pas être effectués par des enfants sans surveillance.
- Pour une protection supplémentaire : Il est recommandé d'utiliser cet aspirateur avec un dispositif différentiel à courant résiduel (DDR) dont l'intensité nominale résiduelle est de 30 mA ou moins.
- Si de la mousse ou du liquide s'échappe de la machine, éteignez-la immédiatement.
- Vérifiez la valve à flotteur régulièrement pour vous assurer qu'elle bouge librement et examinez-la pour détecter tout signe d'endommagement.
- Lors de l'entretien par l'utilisateur, la machine doit être démontée, nettoyée et entretenue, dans la mesure où cela est raisonnablement possible, sans présenter de risque pour le personnel de maintenance ou toute autre personne. Les précautions à prendre comprennent la décontamination avant le démontage, la mise en œuvre d'une ventilation locale par aspiration filtrée lorsque la machine est démontée, le nettoyage de la zone de maintenance et des protections individuelles adaptées.
- Effectuez une révision technique au moins une fois par an, consistant par exemple à vérifier que les filtres ne sont pas endommagés, à vérifier l'étanchéité de la machine et le bon fonctionnement du système de commande.
- Outre le mode d'emploi et les dispositions contraignantes de prévention des accidents en vigueur dans le pays d'utilisation, respectez les réglementations reconnues en matière de sécurité et d'utilisation conforme.
- En cas d'utilisation de dispositifs de collecte des poussières, le taux de renouvellement de l'air dans la pièce doit être suffisant si l'air évacué par l'aspirateur est rejeté dans la pièce (veuillez respecter les réglementations en vigueur dans votre pays).
- Avant de commencer les travaux, le personnel d'exploitation doit être informé sur
  - l'utilisation de l'aspirateur
  - les risques liés au matériau à collecter
  - l'élimination sûre des matériaux collectés.
- Avant de transporter le bac de collecte, fermez tous les dispositifs de verrouillage. N'inclinez pas le nettoyeur s'il y a du liquide dans le bac de collecte. N'utilisez pas un crochet de



levage pour soulever le nettoyeur.

- Lorsque vous utilisez une rallonge, vérifiez les sections minimales du câble :

Longueur du câble	Section transversale	
	<16 A	<25 A
jusqu'à 20 m	1.5 mm <sup>2</sup>	2.5 mm <sup>2</sup>
de 20 à 50 m	2.5 mm <sup>2</sup>	4.0 mm <sup>2</sup>



**AVERTISSEMENT:** LORS DES OPÉRATIONS D'ENTRETIEN OU DE RÉPARATION, TOUS LES ÉLÉMENTS CONTAMINÉS QUI NE PEUVENT ÊTRE NETTOYÉS DE MANIÈRE SATISFAISANTE DOIVENT ÊTRE MIS AU REBUT ; CES ÉLÉMENTS DOIVENT ÊTRE MIS AU REBUT DANS DES SACS ÉTANCHES CONFORMÉMENT À TOUTE RÉGLEMENTATION EN VIGUEUR RELATIVE À LA MISE AU REBUT DE CES DÉCHETS.

# DÉBALLAGE ET VÉRIFICATION DU CONTENU DU CARTON

1	Poignée de transport	13	Bloc-moteur	25	Suceur pour sol double mode
2	Interrupteur On/Off (Marche/Arrêt)	14	Rangement du tuyau	26	Suceur pour sol
3	Bouton de mode détergent	15	Crochet de rangement du câble d'alimentation	27	Lance pour moquette
4	Bouton de mode aspiration	16	Tuyau de raccordement du réservoir de détergent	28	Lance manuelle
5	Raccord de sortie de détergent	17	Raccord d'entrée du réservoir de détergent	29	Suceur plat
6	Orifice d'aspiration	18	Roulette arrière	30	Brosse à poussière ronde
7	Orifice de vidange	19	Bouchon du réservoir de détergent	31	Tuyau d'aspiration avec poignée à télécommande
8	Roulette avant	20	Couvercle du filtre d'échappement	32	Rallonge (x 2)
9	Rangement pour accessoires	21	Cartouche filtrante (pré-installée)	33	Vis (x 4)
10	Réservoir	22	Filtre en mousse pour liquide	34	Détergent pour moquette
11	Réservoir de détergent	23	Sac à poussière	35	Manuel d'utilisation
12	Loquet	24	Filtre d'échappement (pré-installé)		

**REMARQUE:** Un tournevis cruciforme est nécessaire. 

- 1) Sortez tout le contenu de l'intérieur du réservoir de l'aspirateur.
- 2) Retournez le réservoir et insérez les deux pieds avec les roulettes avant dans les fentes et exercez une pression jusqu'à ce qu'ils s'enclenchent. Fixez-les avec les vis fournies (illustration 1).
- 3) Insérez les roulettes arrière dans les fentes et exercez une pression jusqu'à ce qu'elles s'enclenchent (illustration 2).
- 4) Fixez la poignée de transport aux fentes situées au-dessus du bloc-moteur. Maintenez-les en place avec les vis fournies (illustration 3).
- 5) Pour positionner le rangement du tuyau, insérez une extrémité dans le conduit situé sur le côté du bloc-moteur, en vous assurant qu'elle est bien maintenue en place. Ramenez l'autre extrémité vers l'intérieur en exerçant une pression et insérez-la dans le conduit opposé (illustrations 4 et 5).
- 6) Votre aspirateur est livré prêt à aspirer les matières sèches avec la cartouche filtrante pré-installée. Si la cartouche filtrante n'est pas installée, reportez-vous à la page 27.
- 7) En cas de besoin, pour améliorer la filtration de la poussière et une élimination plus saine, il est possible de monter complètement la bride du sac à poussière sur le raccord d'entrée (illustration 6).

**REMARQUE:** Le sac à poussière est destiné à la collecte de matériaux secs uniquement.

- 8) Pour l'aspiration de liquides et le shampouinage des moquettes, remplacez la cartouche filtrante par le filtre en mousse fourni. N'utilisez pas de sac à poussière lorsque vous aspirez des liquides ou lorsque vous shampouinez des moquettes. Si le filtre en mousse n'est pas installé, reportez-vous à la page 27.
- 9) Fixez le bloc-moteur sur le réservoir à l'aide des 2 loquets latéraux.
- 10) Insérez le tuyau de raccordement du détergent dans le raccord d'entrée du réservoir de détergent (illustration 7).
- 11) Insérez le dispositif de verrouillage du tuyau dans l'orifice d'aspiration du réservoir et tournez-le dans le sens des aiguilles d'une montre pour le maintenir en position. Raccordez le tube d'alimentation en détergent au raccord de sortie de détergent situé à l'avant du bloc-moteur (illustration 8).
- 12) Choisissez les accessoires souhaités et/ou la rallonge et emboîtez-les sur la poignée à télécommande (illustration 9).

## 1. Mise Sous/Hors Tension

Branchez la fiche d'alimentation à une source d'alimentation appropriée.

Position	État
I	allumé
O	éteint

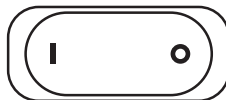

## 2. Programmation de la télécommande

**REMARQUE:** La télécommande fournie avec votre aspirateur est déjà paramétrée et ne nécessite pas d'être appariée lors de la première utilisation. Pour réinitialiser la télécommande, procédez de la manière suivante.

- 1) Assurez-vous que l'aspirateur est branché à la prise secteur.
- 2) Positionnez l'interrupteur on/off (marche/arrêt) sur « I » ON.
- 3) Localisez le bouton de mode détergent situé sur la partie supérieure de l'aspirateur et signalé par le symbole suivant .
- 4) Maintenez pressé le bouton de mode détergent jusqu'à ce que le voyant lumineux (①) s'allume en continu (illustration 10).
- 5) Lorsque le voyant est encore allumé, maintenez pressé le bouton de mode détergent de la poignée à télécommande jusqu'à ce que le voyant lumineux situé sur la partie supérieure de l'aspirateur commence à clignoter pour indiquer que l'appariement est réussi. Vous devriez maintenant être en mesure de faire fonctionner les modes détergent et aspiration à l'aide de la poignée à télécommande (illustration 11).
- 6) Si le voyant lumineux ne clignote pas, répétez les étapes précédentes ou consultez la section de dépannage figurant page 33.

## 3. Fonctionnement de l'aspirateur eau et poussière



**AVERTISSEMENT ! ASSUREZ-VOUS DE LIRE, ASSIMILER ET METTRE EN ŒUVRE LA SECTION INTITULÉE « CONSIGNES DE SÉCURITÉ ».**

- 1) Vérifiez que le bon filtre est installé pour l'aspiration de liquides ou de matières sèches et que les loquets du réservoir sont bien fixés.
- 2) Fixez l'extrémité verrouillable du tuyau dans l'orifice d'aspiration.
- 3) Enfichez les accessoires souhaités sur la poignée à télécommande ou sur la rallonge.
- 4) Branchez le câble d'alimentation à une prise secteur.
- 5) Mettez le moteur en marche en positionnant l'interrupteur sur « I » ON. Pressez le bouton de mode aspiration, signalé par le symbole suivant , à partir de la télécommande ou de la partie supérieure de l'aspirateur (illustration 12).
- 6) Une fois l'aspiration terminée, éteignez l'aspirateur en pressant le bouton de mode aspiration

à partir de la poignée à télécommande ou de la partie supérieure de l'aspirateur. Positionnez l'interrupteur sur « O » OFF et débranchez le câble d'alimentation de la prise secteur (illustration 13).

**Pour l'aspiration de matières sèches :**



**AVERTISSEMENT! AVANT D'INSTALLER, DE RETIRER OU DE NETTOYER LE FILTRE DE L'ASPIRATEUR, ASSUREZ-VOUS QUE LE CÂBLE D'ALIMENTATION EST DÉBRANCHÉ ET QUE L'ASPIRATEUR EST ÉTEINT.**

- 1) Pour préparer votre aspirateur à l'aspiration de matières sèches, installez la cartouche filtrante sur la cage du filtre avec l'extrémité plate du filtre orientée vers le bloc-moteur de l'aspirateur. Poussez délicatement le filtre jusqu'à ce qu'il affleure et assure l'étanchéité.
- 2) Placez le capuchon du support du filtre sur le dessus de la cartouche filtrante au-dessus de la lèvre surélevée et vissez le verrou du support dans le sens des aiguilles d'une montre pour le fixer contre la cage interne du filtre (illustration 14).
- 3) En cas de besoin, il est possible de monter complètement la bride du sac à poussière sur le raccord d'entrée. L'aspirateur peut être utilisé avec ou sans sac à poussière (illustration 15).

**IMPORTANT:** Vérifiez régulièrement le filtre pour conserver des performances optimales. Un filtre vétuste ou obstrué réduit les performances d'aspiration.

**Pour l'aspiration de liquides :**

- 1) Pour préparer votre aspirateur à l'aspiration de liquides, retirez la cartouche filtrante d'aspiration de matières sèches.
- 2) Installez soigneusement le filtre en mousse fourni sur la cage interne du filtre, en vous assurant que toute la cage est couverte (illustration 16).



**AVERTISSEMENT: N'UTILISEZ PAS LA CARTOUCHE FILTRANTE OU LE SAC À POUSSIÈRE POUR L'ASPIRATION DE LIQUIDES.**

**IMPORTANT!** Lorsque vous aspirez de grandes quantités de liquides, n'immergez pas complètement le suceur ; laissez assez d'espace à l'extrémité du suceur pour permettre à l'air d'entrer. La machine est équipée d'une valve à flotteur qui arrête l'aspiration lorsque le réservoir atteint sa capacité maximale. Vous remarquerez une hausse du bruit du moteur. Le cas échéant, éteignez la machine, débranchez-la du réseau électrique et vidangez le liquide. Pour reprendre l'aspiration, remettez le bouchon de vidange en place. Après l'aspiration de liquides, videz le réservoir, nettoyez et séchez-en l'intérieur avant de le ranger.

#### **4. Opération de nettoyage de moquettes et de tissus d'ameublement**



**AVERTISSEMENT! ASSUREZ-VOUS DE LIRE, ASSIMILER ET METTRE EN ŒUVRE LA SECTION INTITULÉE « CONSIGNES DE SÉCURITÉ ».**

L'eau, mélangée à un détergent pour moquette adapté, est injectée en profondeur dans les fibres de la moquette grâce au suceur applicateur de détergent. L'eau de lavage sale est ensuite aspirée dans le réservoir avec la saleté et la crasse délogées par la solution nettoyante.

- 1) Pour préparer votre aspirateur au nettoyage des moquettes et des tissus d'ameublement, retirez la cartouche filtrante pour matières sèches et le sac à poussière s'il est installé.
- 2) Installez soigneusement le filtre en mousse fourni sur la cage interne du filtre, en vous assurant que toute la cage est couverte.
- 3) Retirez le réservoir de détergent de la base de l'aspirateur. Ouvrez le bouchon du réservoir de détergent et versez la solution nettoyante dans le réservoir. Assurez-vous que la solution nettoyante est diluée correctement en respectant la bonne proportion d'eau : 25 ml de solution nettoyante pour 1 litre d'eau chaude. Lorsque l'échantillon de détergent fourni est vide, achetez un détergent peu moussant et consultez le guide d'utilisation des solutions de nettoyage pour moquettes (illustration 17).



**ATTENTION: LA SOLUTION NETTOYANTE PEUT OCCASIONNER UNE GRAVE IRRITATION DE LA PEAU ET DES YEUX. RINCEZ LA ZONE CONCERNÉE AVEC PRÉCAUTION À L'EAU CLAIRE PENDANT PLUSIEURS MINUTES. SI L'IRRITATION PERSISTE, CONSULTEZ IMMÉDIATEMENT UN MÉDECIN. LES PERSONNES À LA PEAU SENSIBLE DOIVENT PORTER DES GANTS EN CAOUTCHOUC. LAVEZ-VOUS LES MAINS SOIGNEUSEMENT APRÈS UTILISATION. NE PAS INGÉRER. À CONSERVER HORS DE LA PORTÉE DES ENFANTS.**



**AVERTISSEMENT! NE PAS FAIRE FONCTIONNER L'ASPIRATEUR EN L'ABSENCE DE DÉTERGENT DANS LE RÉSERVOIR DE DÉTERGENT.**



**AVERTISSEMENT! UTILISEZ TOUJOURS UN DÉTERGENT PEU MOUSSANT OU UTILISEZ UNE SUBSTANCE ANTIMOUSSE.**

- 4) Fermez le bouchon du réservoir de détergent. Remettez en place le réservoir de détergent dans l'aspirateur. assurez-vous que le tuyau de raccordement du réservoir de détergent est bien fixé au raccord d'entrée.
- 5) Fixez l'extrémité verrouillable du tuyau d'aspiration dans l'orifice d'aspiration. Raccordez le tube d'alimentation en détergent au raccord de sortie situé à l'avant du bloc-moteur.
- 6) Poussez l'extrémité de la poignée de la télécommande dans la rallonge, assurez-vous que le raccord ( ② ) de la télécommande s'enclenche dans le raccord d'entrée du détergent ( ③ ) de la rallonge (illustrations 18 et 19).
- 7) Fixez la lance pour moquette à la rallonge et assurez-vous qu'elle s'enclenche bien en place (illustrations 20 et 21). Pour obtenir les meilleurs résultats, il est recommandé de retirer le porte-brosse pendant le nettoyage de la moquette. Pour retirer le porte-brosse, faites-le glisser vers la droite comme indiqué par la flèche, puis abaissez-le (illustration 22). Pour remonter le porte-brosse, veillez d'abord à aligner les flèches du porte-brosse et de la lance pour moquette comme indiqué. Déplacez ensuite le porte-brosse vers la gauche comme

indiqué par la flèche jusqu'à ce que vous entendiez un « clic » (illustration 23).



**ATTENTION : NE JAMAIS FORCER OU FAIRE TOURNER LES SORTIES DE VAPORISATION DE LA LANCE POUR MOQUETTE ET DE LA LANCE MANUELLE AVEC UN TOURNEVIS NI AVEC AUCUN AUTRE OUTIL (ILLUSTRATIONS 24 ET 25).**

8) Pour nettoyer les tissus et les tissus d'ameublement, raccordez la lance manuelle à la poignée à télécommande (illustration 26).

**REMARQUE:** Réglez le régulateur de débit d'air pour diminuer la puissance d'aspiration si la puissance d'aspiration est trop élevée. Si de la saleté ou des débris se sont accumulés dans la lance manuelle, pressez le bouton de déverrouillage et retirez le capot de la lance pour le nettoyer (illustration 27).

9) Branchez le câble d'alimentation à une prise secteur.

10) Mettez le moteur en marche en positionnant l'interrupteur sur « I » ON. Pressez le bouton de mode détergent, signalé par le symbole suivant , à partir de la télécommande ou de la partie supérieure de l'aspirateur et utilisez l'aspirateur pour l'application de détergent uniquement. Sélectionnez à la fois le mode détergent et le mode aspiration pour une application de détergent et une aspiration des liquides simultanées (illustration 28).



**AVERTISSEMENT! LE BRUIT DU MOTEUR DEVIENT PLUS AIGU LORSQUE LE RÉSERVOIR EST PLEIN OU BLOQUÉ. ARRÊTEZ IMMÉDIATEMENT L'ASPIRATION ET VIDEZ LE RÉSERVOIR.**

11) Une fois le nettoyage terminé, éteignez l'aspirateur en pressant le bouton de mode détergent à partir de la poignée à télécommande ou de la partie supérieure de l'aspirateur. Positionnez l'interrupteur sur « O » OFF, débranchez le câble d'alimentation de la prise secteur et vidangez le liquide (illustration 29).

**REMARQUE:**

- Aspirez la moquette et le tissu d'ameublement avant de les laver. Pour le nettoyage des moquettes, il est recommandé de retirer tous les meubles de la pièce à nettoyer ou de les éloigner de la zone de nettoyage. Nettoyez systématiquement l'ensemble de la moquette par carrés dont les côtés mesurent environ 1,5 m. Cela permet d'éviter de marcher sur la moquette nettoyée avant qu'elle ne soit complètement sèche.
- Commencez le plus loin possible de l'entrée de la pièce, déployez le tuyau et reculez.
- Tirez la lance pour moquette vers vous, par longueurs d'environ 1,5 m. Remplissez le réservoir de détergent si le jet de liquide cesse.
- Sélectionnez le mode d'aspiration, signalé par le symbole suivant , pour aspirer la solution de lavage sale et répétez les étapes relatives à l'aspiration des liquides. Pour toute zone sale en particulier, appliquez davantage de détergent. La solution de lavage sale est visible lorsqu'elle est aspirée par la lance pour moquette. Cessez d'aspirer lorsqu'il n'y a plus d'eau de lavage sale.
- Ne marchez pas sur une zone récemment nettoyée avant qu'elle ne soit complètement sèche.
- La lance manuelle est idéale pour nettoyer les canapés, les chaises, les escaliers et l'intérieur des voitures.
- La lance pour moquette est idéale pour le nettoyage des moquettes.



**AVERTISSEMENT!** NE PAS REPLACER LES MEUBLES AVANT QUE LA  
MOQUETTE NE SOIT COMPLÈTEMENT SÈCHE !





## **AVERTISSEMENT! DÉBRANCHEZ LE CÂBLE D'ALIMENTATION DE LA PRISE SECTEUR AVANT D'EFFECTUER TOUTE OPÉRATION DE MAINTENANCE.**

- 1) Retirez le tuyau d'aspiration de l'aspirateur. Appuyez sur le loquet du raccord de sortie de détergent et débranchez le raccord du tube de distribution de l'aspirateur (illustration 30).
- 2) Gardez tous les dispositifs de sécurité, les événements d'aération et le carter du moteur exempts de saletés et de poussières. Utilisez une brosse souple et sèche pour nettoyer régulièrement l'équipement.
- 3) Débarrassez le bac de collecte de toute saleté ou débris après chaque utilisation. Laissez sécher avant de remonter le bloc-moteur. N'utilisez pas de produits de nettoyage ou de solvants qui pourraient endommager l'appareil.
- 4) Vérifiez le tuyau, les accessoires et le câble d'alimentation pour vous assurer qu'ils n'ont pas été endommagés et qu'aucun débris n'est coincé et ne bloque le flux d'air.

### **1. Nettoyage de la cartouche filtrante**

- 1) Sortez le filtre et nettoyez-le en le tapotant doucement ou en brossant la saleté. Pour obtenir des performances optimales, il est recommandé de remplacer régulièrement les filtres vétustes par de nouveaux filtres.
- 2) Si nécessaire, utilisez une solution d'eau et de savon doux pour laver la cartouche filtrante et rincez-la à l'eau claire. Laissez le filtre sécher à l'air libre avant de le réinstaller.

### **2. Nettoyage du filtre en mousse**

Retirez le filtre en mousse et utilisez une solution d'eau et de savon doux pour le laver, puis rincez-le à l'eau claire (illustration 31). Laissez le filtre sécher à l'air libre avant de l'installer et de l'utiliser à nouveau.

### **3. Nettoyage et remplacement du filtre d'échappement**

- 1) Déverrouillez le couvercle du filtre d'échappement en soulevant la languette de verrouillage pour le libérer. Sortez la porte (illustration 32).
- 2) Retirez le filtre d'échappement de l'aspirateur et nettoyez en le tapotant doucement ou en brossant les saletés. Pour obtenir des performances optimales, il est recommandé de remplacer régulièrement les filtres vétustes par de nouveaux filtres (illustration 33).
- 3) Installez le filtre neuf ou nettoyé. Insérez ensuite les languettes de la porte du filtre dans les fentes supérieures et verrouillez la porte du filtre en position.

#### 4. Remplacement de la pile de la poignée à télécommande

**REMARQUE:** Ne remplacez la pile que par une pile alcaline de 27 A 12 V.

- 1) Détachez le couvercle de la pile et retirez-le du compartiment à pile (illustration 34).
- 2) Retirez la pile du compartiment à pile. Insérez la nouvelle pile avec ses bornes orientées dans le sens indiqué (illustration 35).
- 3) Positionnez le couvercle de la pile selon l'angle d'inclinaison indiqué. Insérez-le ensuite dans la fente du compartiment à pile et pressez le couvercle pour qu'il s'enclenche (illustrations 36 et 37).

**⚠ AVERTISSEMENT! AFIN DE RÉDUIRE TOUT RISQUE DE DÉCHARGE ÉLECTRIQUE, DÉBRANCHEZ L'APPAREIL AVANT DE PROCÉDER À SON DÉPANNAGE.**

### Performances de nettoyage

Les aspirateurs Vacmaster sont testés pour garantir leur longévité. Si votre moteur fonctionne, la cause la plus probable d'une perte d'aspiration est un blocage ou une fuite présente dans l'aspirateur.

Pour maintenir les performances de nettoyage de votre machine, il est important de remplacer ou de nettoyer les cartouches filtrantes si nécessaire. Une baisse de performance avec des filtres propres ne peut être causée que par un blocage dans les accessoires ou le tuyau.

PROBLÈME	CAUSE POSSIBLE	SOLUTION
L'appareil ne fonctionne pas.	Pas d'alimentation.	Contrôlez la prise secteur et les fusibles.
	Défaut fonctionnel du câble d'alimentation, de l'interrupteur ou du moteur.	Faites remplacer la pièce endommagée par une personne qualifiée ou contactez le service d'assistance après-vente.
De la poussière s'échappe du couvercle du moteur.	La cartouche filtrante est manquante ou endommagée.	Installez une cartouche filtrante ou remplacez-la.
	Une mauvaise utilisation de la cartouche filtrante lors de l'aspiration de liquides peut endommager la cartouche filtrante.	Remplacez la cartouche filtrante endommagée par une nouvelle lors de l'aspiration de matières sèches.
	Utilisation inappropriée du filtre en mousse lors de l'aspiration de matières sèches.	Remplacez le filtre en mousse par la cartouche filtrante.
Faible puissance d'aspiration et fort bruit de fonctionnement/vibrations.	Le suceur, le tuyau ou l'entrée du bac sont obstrués.	Assurez-vous que le suceur, le tuyau et l'entrée du bac ne sont pas obstrués.
	La cartouche filtrante est encrassée.	Retirez la cartouche filtrante et nettoyez-la.
	La valve à flotteur s'est fermée.	Videz le réservoir de tout résidu liquide et assurez-vous que la valve à flotteur située sous le filtre peut bouger librement.

PROBLÈME	CAUSE POSSIBLE	SOLUTION
Absence de vaporisation de la solution.	Le mode détergent n'est pas sélectionné.	Pressez le bouton de mode détergent.
	Le réservoir de détergent est vide.	Ajoutez plus de détergent.
	Tuyaux mal fixés.	Vérifiez les raccords et les branchements. Assurez-vous que les tubes ne sont pas coudés.
	La pompe à eau située à l'intérieur du bloc-moteur surchauffe.	Laissez l'aspirateur refroidir jusqu'à atteindre une température normale, puis remettez-le en marche.
De la mousse s'échappe de la sortie d'air du couvercle du moteur.	Mauvaise utilisation d'un shampoing très moussant.	À remplacer par un shampoing peu moussant.
La télécommande ne fonctionne pas.	La pile est épuisée.	Remplacez la pile usagée par une pile neuve.
	La télécommande n'est pas appariée correctement.	Réinitialisez la télécommande en suivant les consignes de la page 26.

# INFORMATIONS TECHNIQUES

FR

Numéro du modèle	VK1323PFR
Moteur	220-240V~50Hz
Puissance d'entrée	1300W
Volume du bac	23L
Poids net	10.75KG

## RECYCLAGE ET MISE AU REBUT



Ce marquage indique que ce produit ne doit pas être jeté avec les autres déchets ménagers au sein de l'UE. La machine doit être livrée dans un emballage rigide pour éviter tout endommagement pendant le transport. L'emballage et la machine elle-même sont fabriqués à partir de matériaux recyclables et doivent être mis au rebut en conséquence.

**VK1323PFR**  
**Suzhou Cleva Electric Appliance Co., Ltd.**  
**No.8 Ting Rong Street**  
**Suzhou Industrial Park, Suzhou**  
**Jiangsu Province, China**  
**[www.cleva-europe.com](http://www.cleva-europe.com)**  
**Made in P.R.C**