







TABLE DES MATIÈRES

SECTION	PAGE
Symboles	15
Consignes de sécurité	16
Déballage et Caractéristiques du produit	18
Montage.....	19
Fonctionnement	19
Entretien	21
Dépannage.....	23
Caractéristiques techniques	25
Recyclage et Mise au rebut	25

Nous vous remercions d'avoir choisi notre aspirateur sans fil Orson™ Lite. Il s'agit d'un aspirateur sans fil uniquement conçu pour un usage domestique et adapté à une utilisation à l'intérieur dans un environnement domestique normal pour aspirer des poussières et débris légers et secs.

POUR GARANTIR VOTRE SÉCURITÉ : VEUILLEZ LIRE ET ASSIMILER TOUTES LES CONSIGNES.

SYMBOLES

	Attention
	Veillez lire le manuel d'instructions avant toute installation ou utilisation.
	Conçu pour un usage à l'intérieur exclusivement.
	Classe de protection II.
	Le produit est conforme aux directives européennes en vigueur et une méthode d'évaluation de la conformité relatives à ces directives a été adoptée.
	Ne pas mettre au rebut des appareils électriques avec les ordures ménagères.
	Les piles contiennent du lithium-ion. Ne pas mettre au rebut des piles avec les ordures ménagères.

CONSIGNES DE SÉCURITÉ

Cet appareil peut être utilisé par les enfants âgés de 8 ans et plus. Les personnes présentant des capacités physiques, mentales et sensorielles réduites peuvent utiliser cet appareil à condition qu'elles soient sous étroite surveillance ou aient reçu des instructions appropriées concernant l'utilisation de l'appareil et en comprennent les dangers liés à ladite utilisation. Les enfants ne doivent pas jouer avec cet appareil. Le nettoyage et l'entretien par l'utilisateur ne doivent pas être effectués par des enfants sans surveillance.

- Cet appareil doit être utilisé uniquement pour un aspirateur normal dans un environnement domestique.
- Veillez à ranger l'aspirateur dans un endroit frais et sec.
- Débranchez l'aspirateur du chargeur avant de procéder à son nettoyage ou à son entretien.
- Les enfants doivent être surveillés afin de s'assurer qu'ils ne jouent pas avec l'appareil.
- Les matériaux d'emballage, y compris les sacs en plastique, ne doivent pas être accessibles aux enfants afin de prévenir tout risque d'étouffement.
- Assurez-vous que votre tension d'alimentation est identique à celle indiquée sur la plaque signalétique de l'adaptateur de charge.
- Chaque aspirateur est conçu pour une tension de charge spécifique, utilisez uniquement l'adaptateur de charge d'origine livré avec cet aspirateur.
- Les bornes électriques situées sur l'aspirateur ne présentent aucun risque d'électrocution. L'insertion d'objets métalliques dans les zones des bornes peut occasionner des brûlures. Les bornes de l'aspirateur doivent toujours être exemptes d'objets durs ou coupants, tels que du verre, des clous, des vis ou des pièces de monnaie, qui risquent d'endommager l'aspirateur.
- Des éléments des piles peuvent couler dans des conditions extrêmes d'utilisation ou de température. Si le liquide provenant de la pile entre en contact avec la peau, rincez-la immédiatement à l'eau. Si le liquide pénètre dans les yeux, rincez-les immédiatement à l'eau claire pendant au moins 10 minutes. Veuillez obtenir l'avis d'un médecin.
- Ne pas abîmer ni incinérer des piles, car celles-ci risquent

d'exploser à des températures élevées.



AVERTISSEMENT : Pour recharger la pile, utilisez uniquement l'adaptateur de charge amovible (YLJXC-256050) livré avec cet appareil.

UTILISATION APPROPRIÉE

- L'appareil doit être rangé et chargé exclusivement à l'intérieur.
- Ne pas exposer l'aspirateur aux rayons du soleil.
- Évitez d'exposer l'aspirateur à des sources de chaleur excessives.
- Ne pas exposer l'appareil à des températures inférieures à 4 °C ou supérieures à 40 °C.
- Gardez l'aspirateur à l'écart de votre corps lorsque vous utilisez des buses et des tubes.
- Ne pas utiliser d'adaptateur de charge ou de câble endommagé.
- Lorsque vous débranchez le câble de charge du secteur, tirez la fiche elle-même pour le retirer ; ne pas tirer sur le cordon d'alimentation.
- Ne pas tirer le câble de charge par dessus des bords tranchants ni le laisser se coincer.
- Pour des raisons de sécurité, seuls le fabricant, son agent de service ou des personnes dûment qualifiées sont autorisés à effectuer des réparations.
- Ne pas essayer de toucher la brosse à rouleau lorsque l'aspirateur est en marche et que la brosse à rouleau tourne.
- Mettez hors tension l'appareil lorsque vous ne l'utilisez pas.
- Les éléments de la pile à l'intérieur ne doivent pas être démontés, court-circuités ni placés contre une surface métallique.

NE JAMAIS UTILISER CET ASPIRATEUR

- Dans des endroits humides.
- Sur des gravats.
- En présence de gaz inflammables, etc.
- Lorsque le produit montre des signes visibles d'endommagement.
- Sur des objets pointus ou des fluides.
- Sur des cendres chaudes ou froides, des mégots de cigarettes allumés, etc.
- Sur de la poussière fine, par exemple du plâtre, du béton, de la farine, des cendres chaudes ou froides.
- Sans ses filtres.

L'utilisation de l'aspirateur dans les circonstances énumérées ci-dessus peut causer des blessures corporelles graves ou endommager le produit. De telles blessures ou dommages ne sont couverts ni par la garantie ni par le fabricant.

DÉBALLAGE ET CARACTÉRISTIQUES DU PRODUIT

1	Port de charge	10	Voyant de niveau de charge des piles/ Voyant de charge des piles
2	Commutateur d'alimentation	11	Filtre (x 2) (x 1 préinstallé)
3	Touche de déverrouillage de la porte du sac à poussière	12	Cage de filtre
4	Tige d'aspiration	13	Sac à poussière
5	Accessoire Pour Plancher À Moteur	14	Outil à usages multiples
6	Touche De Déverrouillage De l'Accessoire Pour Plancher À Moteur	15	Montage mural
7	Touche de déverrouillage de la tige	16	Vis (x2)
8	Touche de déverrouillage de la tête du moteur	17	Adaptateurs de charge
9	Commutateur de réglage de vitesse	18	Manuel d'instructions

MONTAGE

1. Videz tout le contenu de l'emballage ; puis assurez-vous de disposer de la totalité du contenu ainsi que répertorié à la page 18.
2. Insérez l'aspirateur portatif dans la partie supérieure de la tige d'aspiration, puis verrouillez-le jusqu'à ce que vous entendiez un déclic (Fig. 1).
3. Insérez la tige dans le col de l'accessoire pour plancher à moteur en veillant à ce qu'aucun objet ne reste coincé entre les raccordements de l'appareil. Assurez-vous que la tige se verrouille en place jusqu'à ce que vous entendiez un déclic (Fig. 2.)

Fixation du support mural

Utilisez les 2 vis fournies pour fixer le support mural au mur. Veillez à utiliser les fixations appropriées en fonction de la structure du mur. Montez le produit à une hauteur minimum de 44 po (1,12 m) au dessus du sol. Assurez-vous qu'aucun tuyau de plomberie, câble ou fil électrique ne se trouve directement derrière la zone de montage (Fig. 3).

Alignez le socle de l'aspirateur portatif sur le support mural, puis faites-le coulisser ainsi qu'illustré sur la photo (Fig. 4).

REMARQUE : Pour pouvoir charger l'aspirateur en cours de montage, fixez le support mural sur un mur situé à 59 po (1,5 m) au plus d'une prise de courant (Fig. 5).

FONCTIONNEMENT

ATTENTION:

Pièces mobiles ! Afin de réduire tous risques de blessures, NE PAS toucher la brosse à rouleau lorsque l'aspirateur est en marche. Tout contact avec la brosse à rouleau en rotation peut entraîner des blessures corporelles. Faites preuve de prudence lorsque vous faites fonctionner l'appareil en présence d'enfants ou d'animaux familiers (Fig. 6).

AVERTISSEMENT! Ne pas utiliser l'aspirateur sans un filtre fixé en place.

1.Charge

REMARQUE : Chargez le bloc-batterie pendant au moins 5.5 heures avant la première utilisation. Ne jamais charger les piles à des températures supérieures à 40 °C ou inférieures à 4 °C. Il est normal que l'adaptateur de charge chauffe lors de la charge.

REMARQUE : Rechargez votre aspirateur exclusivement à l'aide du chargeur fourni.

- 1) Avant de charger l'aspirateur, assurez-vous que celui-ci est hors tension (OFF).
- 2) Choisissez la fiche souhaitée qui s'adapte sur le corps de l'adaptateur de charge correspondant à la région d'utilisation (Fig. 7).

REMARQUE : La fiche à trois broches est destinée au Royaume-Uni, tandis que la fiche à deux broches est compatible avec presque tous les autres pays européens.

- 3) Insérez la fiche souhaitée dans l'adaptateur secteur de charge. Alignez les rails de support

situés sur le corps de l'adaptateur de charge sur les rails de guidage situés sur l'insert de la fiche (Fig. 8). Faites coulisser l'insert de la fiche entièrement vers le corps de l'adaptateur de charge pour qu'il se verrouille en place jusqu'à ce que vous entendiez un dé clic (Fig. 9).

REMARQUE: Pour retirer la fiche, appuyez sur le loquet de déverrouillage de l'adaptateur de charge, puis faites coulisser l'insert de la fiche pour le détacher du corps de l'adaptateur de charge (Fig. 10).

- 4) Insérez l'adaptateur de charge dans le port de charge situé sur le côté de l'aspirateur à main. Branchez l'adaptateur à une prise de courant. Le voyant de niveau de charge des piles commence à clignoter en bleu (Fig. 11).
- 5) Le voyant de charge des piles indique la progression en cours de charge. Pendant la charge du bloc-batterie, le voyant de charge des piles clignote en bleu.

Voyant de charge des piles	État
Voyant Bleu Clignotant	Charge en cours
Voyant bleu fixe	Charge complète

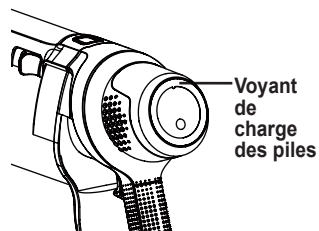

- 6) Lorsque la charge est complète, retirez l'adaptateur de charge de l'aspirateur.

2. Utilisation De Votre Aspirateur

- 1) Pour démarrer l'aspirateur, appuyez sur le commutateur d'alimentation (①). Une fois le produit en marche, le voyant de niveau de charge des piles (②) s'allume (Fig. 12).
- 2) L'aspirateur est équipé de commandes à deux vitesses, LOW (Faible) et HIGH (Élevée). L'aspirateur démarre en position de vitesse LOW (Faible). Pour positionner la vitesse sur HIGH (Élevée), appuyez une fois sur le commutateur de réglage de vitesse (③). Appuyez à nouveau sur le commutateur de réglage de vitesse pour revenir à la vitesse LOW (Faible) (Fig. 12).
- 3) Utilisez le réglage de vitesse faible pour nettoyer les sols durs et les tapis à poils courts, ou lorsqu'une durée de fonctionnement accrue est requise. Le réglage de vitesse élevée doit être utilisé pour nettoyer les tapis et moquettes à poils longs ou lorsqu'une puissance de nettoyage supplémentaire est nécessaire.
- 4) Pour arrêter l'aspirateur, appuyez une fois sur le commutateur d'alimentation.
- 5) Les voyants de niveau de charge des piles s'allument pour vous indiquer le niveau de charge des piles à tout moment.

Voyant du niveau de charge des piles	Puissance des piles
Bleu, fixe	de 75 % à 100 %
Vert, fixe	de 50 % à 74 %
Jaune, fixe	de 25 % à 49 % (Recharge recommandée)
Rouge, fixe	de 10 % à 24 %
Rouge, clignotant	0 à 9 % (Recharge requise)

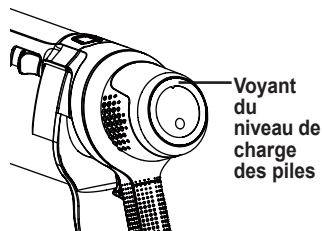

REMARQUE : Pour améliorer les performances des piles, il est recommandé de charger l'appareil lorsque le voyant de niveau de charge des piles s'allume en jaune en cours de fonctionnement et de retirer l'adaptateur de charge de l'appareil une fois les piles entièrement chargées.

REMARQUE : Lorsque le niveau de charge des piles diminue jusqu'à environ 10 %, le voyant de niveau de charge des piles commence à clignoter en rouge.

3. Utilisation De Votre Aspirateur Portatif

- 1) Pour détacher l'aspirateur portatif, appuyez sur la touche de déverrouillage de la tige, puis retirez-la de l'aspirateur portatif.
- 2) Installez l'outil multi-usages à l'extrémité de l'aspirateur portatif (Fig. 13).
- 3) L'accessoire pour plancher à moteur et l'outil multi-usages peuvent être utilisés directement sur l'aspirateur portatif ou sur la tige pour atteindre des endroits élevés (Fig. 14).
- 4) L'outil multi-usages peut être utilisé en guise de suceur plat ou de brosse à dépeussier. Pour l'utiliser en guise de brosse à dépeussier, il suffit d'appuyer sur les touches situées sur le côté de l'outil et de pousser la brosse vers l'avant. (Fig. 15).
- 5) Pour ramener l'outil multi-usages à la fonction de suceur, appuyez à nouveau sur la touche, puis ramenez la brosse en position inférieure. Assurez-vous qu'il est fermement verrouillé en place.

ENTRETIEN

 **ATTENTION**: Afin de réduire tous risques d'électrocution, mettez hors tension l'aspirateur, retirez l'adaptateur de charge de l'aspirateur avant tout entretien.

 **AVERTISSEMENT!** Ne pas utiliser l'aspirateur sans filtres fixés en place.

1. Vidange Du Sac À Poussière

REMARQUE : Pour obtenir des performances optimales, videz le sac à poussière après chaque utilisation ou une fois que la poussière a atteint la marque de remplissage MAX. Avant de vider le sac à poussière, assurez-vous que l'aspirateur est mis hors tension.

- 1) Placez la zone de l'aspirateur au-dessus d'un récipient à déchets. Appuyez sur la touche de déverrouillage de la porte du sac à poussière afin d'ouvrir le couvercle du sac à poussière et permettre au contenu de celui-ci de se déverser dans le récipient à déchets (Fig. 16).
- 2) Fermez la porte du sac à poussière jusqu'à ce que vous entendiez un déclic.

2. Nettoyage des filtres

REMARQUE : La solution pour obtenir des performances optimales consiste à disposer d'un filtre propre. Le nettoyage fréquent du filtre permet à votre aspirateur de fonctionner avec une efficacité maximale. Un filtre de rechange est livré avec votre aspirateur pour vous permettre de sécher correctement un filtre tout en utilisant l'autre. Vous pouvez vous procurer des filtres supplémentaires en vous rendant sur le site Web : www.cleva-europe.com.

- 1) D'une main serrée autour de la poignée, appuyez sur la touche de déverrouillage de la tête du

moteur pour séparer le sac à poussière de l'aspirateur portatif (Fig. 17).

REMARQUE : Saisissez le sac à poussière lorsque vous appuyez sur la touche de déverrouillage.

- 2) Retirez le filtre et le logement de filtre du sac à poussière (Fig. 18.)
- 3) Utilisez une brosse douce pour éliminer tous débris du filtre, puis rincez-le à l'eau tiède. Rincez et essorez délicatement les filtres pour les sécher. Mettez tous les filtres de côté, puis laissez-les sécher à l'air pendant 24 heures.

IMPORTANT : Les filtres et le logement de filtre doivent être parfaitement secs avant d'être réutilisés.

- 4) Remplacez le logement de filtre dans le sac à poussière, puis remettez en place le filtre.
- 5) Pour remonter le sac à poussière sur l'aspirateur portatif, alignez les onglets du sac à poussière sur les fentes de l'aspirateur portatif. Une fois aligné, fixez le sac à poussière sur l'aspirateur portatif jusqu'à ce que vous entendiez un déclic (Fig. 19).

3. Nettoyage Et Blocage De L'Accessoire Pour Plancher À Moteur

Retirez La Brosse À Rouleau Pour Effectuer Son Nettoyage Manuel

- 1) Assurez-vous que l'aspirateur est mis hors tension, puis retirez la tige et mettez-la de côté.
- 2) Retournez l'accessoire pour plancher afin d'accéder à la brosse à rouleau. Appuyez sur la languette située à gauche de l'accessoire vers la gauche, puis maintenez-la enfoncée. Cela déverrouille la brosse à rouleau (Fig. 20).
- 3) Avec la languette enfoncée vers la gauche, soulevez simplement la brosse à rouleau hors du logement de l'accessoire. Éliminez les débris et tous objets enroulés autour de la brosse à rouleau. Utilisez une paire de ciseaux pour enlever les fils, etc.
- 4) Placez la brosse à rouleau dans le logement en alignant l'extrémité hexagonale de la brosse à rouleau sur l'extrémité droite de l'accessoire. Ensuite, poussez la languette de déverrouillage vers la gauche et maintenez-la enfoncée. Alignez l'extrémité carrée de la brosse à rouleau sur l'extrémité gauche de l'accessoire, puis insérez-la en place (Fig. 21). Relâchez la languette pour verrouiller la brosse à rouleau.

Éliminez Toute Obstruction De La Tige

- 1) Pour nettoyer la tige, appuyez sur la touche de déverrouillage de la tige, puis retirez-la de l'accessoire pour plancher à moteur.
- 2) Éliminez soigneusement tout débris ou toute obstruction de l'intérieur de l'accessoire pour plancher à moteur.
- 3) Refixez l'accessoire pour plancher à moteur sur le corps de l'aspirateur.
- 4) Une fois toute obstruction éliminée, démarrez l'aspirateur pour assurer la circulation de l'air à travers le tuyau.



ATTENTION ! Ne pas utiliser de ciseaux ou tous autres objets tranchants pour éliminer des obstructions du tuyau.



AVERTISSEMENT: Coupez l'alimentation électrique avant d'effectuer l'entretien de l'aspirateur. Le non-respect de cette disposition vous expose à des risques d'électrocution ou à des blessures corporelles. Retirez l'appareil portatif du corps principal si vous effectuez l'entretien de la brosse à rouleau ou de l'accessoire pour plancher à moteur.

Performances de nettoyage

Les aspirateurs Vacmaster sont testés pour leur endurance. Si votre moteur fonctionne, la cause la plus probable d'une perte d'aspiration tient à une obstruction ou une ouverture au niveau de l'aspirateur.

Pour maintenir des performances de nettoyage élevées de votre machine, il est important de remplacer ou de nettoyer les filtres lorsque cela s'avère nécessaire. Videz le sac à poussière régulièrement afin de prévenir une baisse éventuelle de performances. Une baisse de performances avec des filtres propres ne peut être causée que par une obstruction dans les accessoires ou les raccordements du tuyau.

PROBLÈME	CAUSE POSSIBLE	SOLUTION
Impossible de mettre sous tension l'aspirateur.	Piles éventuellement déchargées.	Chargez les piles conformément aux instructions données en page 19-20.
	Utilisation d'un chargeur inadapté.	Veillez à utiliser exclusivement le chargeur livré avec votre produit.
	Brosse à rouleau à moteur coincée.	Éliminez-en toute obstruction. Suivez les instructions données en page 21.
	Aspirateur portatif endommagé ou piles endommagées.	Veillez contacter le service d'assistance à la clientèle.
Le voyant de charge des piles ne s'allume pas.	Adaptateur de charge non branché.	Assurez-vous que l'adaptateur de charge est correctement branché à la prise et que le connecteur de charge est branché au port de charge de l'aspirateur portatif.
	De la poussière s'est accumulée sur le port de charge de l'aspirateur portatif.	Nettoyez la poussière accumulée sur le port de charge de l'aspirateur portatif.
	La source d'alimentation n'est pas sous tension	Assurez-vous que la source d'alimentation est active.
	Les piles sont endommagées.	Veillez contacter le service d'assistance à la clientèle.
	Le voyant de niveau de charge des piles est endommagé.	Veillez contacter le service d'assistance à la clientèle.
Le voyant de niveau de charge des piles ne s'allume pas lors de l'utilisation de l'aspirateur.	Piles éventuellement déchargées.	Chargez les piles conformément aux instructions données en page 19-20.
	Le voyant de niveau de charge des piles est endommagé.	Veillez contacter le service d'assistance à la clientèle.

La brosse à rouleau à moteur ne tourne pas.	Brosse à rouleau coincée.	Éliminez-en toute obstruction. Suivez les instructions données en page 21.
	La brosse à rouleau n'est pas installée correctement.	Retirez la brosse à rouleau, puis réinstallez-la en suivant les instructions.
	Les débris s'accumulent sur les contacts métalliques reliant le sac à poussière et le corps principal de l'aspirateur portatif.	Éliminez les débris, puis réinstallez-le conformément aux instructions données en page 21.
	L'aspirateur portatif et la tige ne sont pas raccordés en place.	Réinstallez l'aspirateur portatif et la tige correctement
	Le moteur de l'accessoire pour plancher et la brosse à rouleau ne tournent pas.	Assurez-vous que les raccordements ci-dessus sont correctement effectués. Redémarrez l'appareil. Si le moteur de l'accessoire pour plancher et la brosse à rouleau ne tournent toujours pas, le moteur de l'accessoire pour plancher est peut-être endommagé. Veuillez contacter le service d'assistance à la clientèle.
	Le moteur tourne, mais la brosse à rouleau ne tourne pas.	La courroie est cassée. Veuillez contacter le service d'assistance à la clientèle.
L'aspirateur ne prend pas ou la puissance d'aspiration est faible.	Le sac à poussière est plein.	Videz le sac à poussière.
	Le filtre doit être nettoyé.	Suivez les instructions relatives au nettoyage du filtre.
	Le filtre doit être remplacé.	Remplacez le filtre. Effectuez vos achats en ligne en vous rendant sur le site Web : www.cleva-europe.com .
	Piles éventuellement déchargées.	Chargez les piles conformément aux instructions données en page 19-20.
	Le sac à poussière n'est pas installé correctement.	Assurez-vous que le sac à poussière est correctement installé et assurez-vous qu'il est bien enclenché.
	Commutateur de réglage de vitesse de l'aspirateur positionné sur la vitesse faible.	Positionnez le commutateur de réglage de vitesse sur la vitesse élevée.
De la poussière s'échappe de l'aspirateur.	Absence du filtre ou installation incorrecte de celui-ci.	Vérifiez le filtre afin de procéder à une installation correcte.
	Filtre endommagé et doit être remplacé.	Remplacez le filtre. Effectuez vos achats en ligne en vous rendant sur le site Web : www.cleva-europe.com .
	Le logement de filtre n'est pas installé ou il est installé de manière incorrecte.	Réinstallez-le correctement conformément aux instructions.

L'aspirateur se met hors tension tout seul.	Piles éventuellement déchargées.	Chargez les piles conformément aux instructions.
	La brosse à rouleau dans l'accessoire pour plancher à moteur est coincé ou n'est pas installé correctement, ce qui entraîne l'activation du système de protection du moteur.	Éliminez toutes obstructions de la brosse, laissez refroidir l'appareil à la température ambiante, puis redémarrez la machine. Suivez les instructions données en page 21.
	Charge excessive sur le brosse à rouleau.	Mettez hors tension l'aspirateur, puis redémarrez-le.

CARACTÉRISTIQUES TECHNIQUES

Numéro du modèle	VSE2101EU
Puissance des piles	21,6 V \approx 2,2 Ah
Tension nominale du bloc-batterie	21,6 V \approx Li-ion
Tension nominale max. du bloc-batterie	24 V MAX \approx Li-ion
Durée max. de fonctionnement	40 min
Réglage des vitesses	2 vitesses
Capacité d'aspiration de poussières	0,6 l
Poids total de l'appareil	2,14 kg
Entrée de l'adaptateur secteur	100-240 V ~ 50/60 Hz
Sortie de l'adaptateur secteur	25,6 V \approx 500 mA
Durée de charge des piles	5,5 heures

RECYCLAGE ET MISE AU REBUT



Ce marquage indique que ce produit ne doit pas être mis au rebut avec d'autres déchets ménagers, dans l'ensemble de l'Union Européenne. La machine doit être livrée dans un emballage rigide pour éviter tout endommagement pendant le transport. L'emballage et la machine elle-même sont fabriqués à partir de matériaux recyclables et doivent être mis au rebut en conséquence.



Cet aspirateur contient des piles au lithium-ion. Ne pas jeter les piles dans les ordures ménagères, dans l'eau, ni les incinérer. Mettez au rebut les piles conformément à la réglementation locale, dans les centres où elles seront recyclées dans le respect de l'environnement.

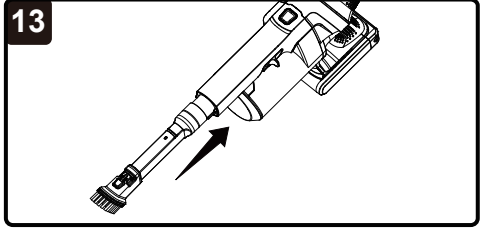
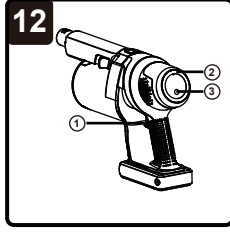
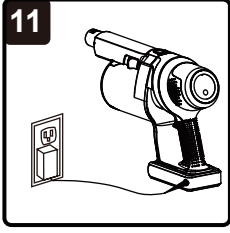
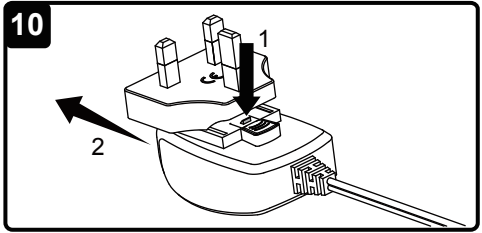
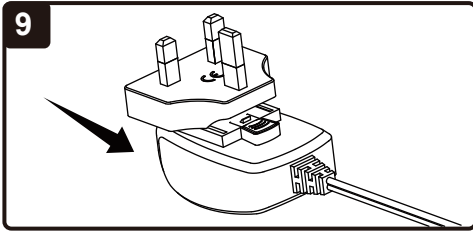
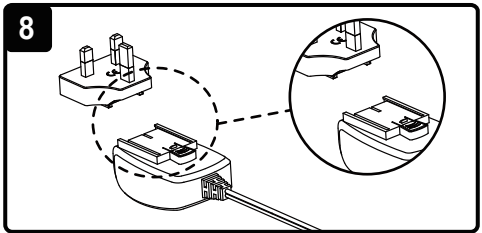
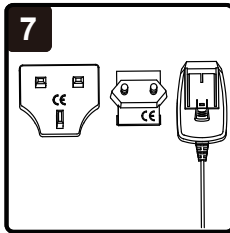
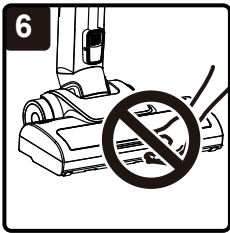
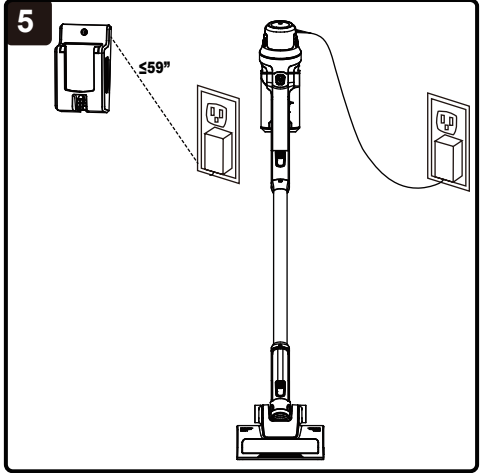
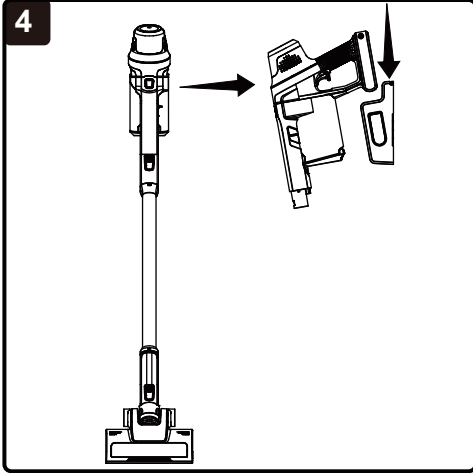
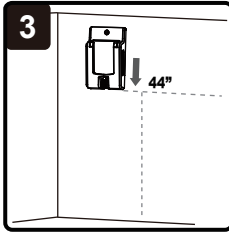
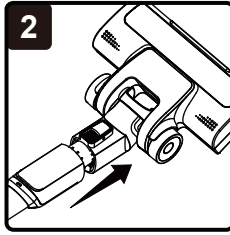
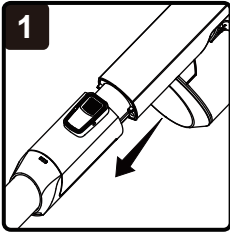

14

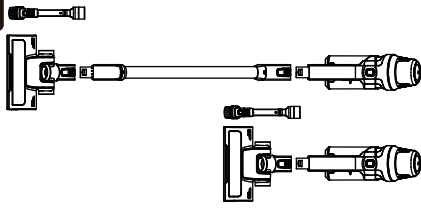

15

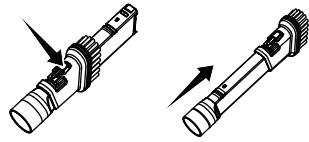

16

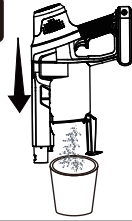

17

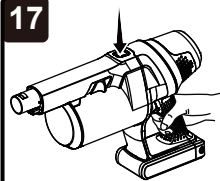

18



19

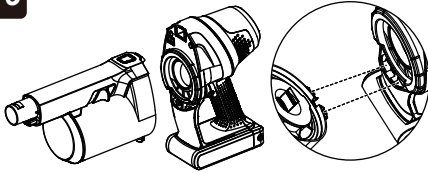

20

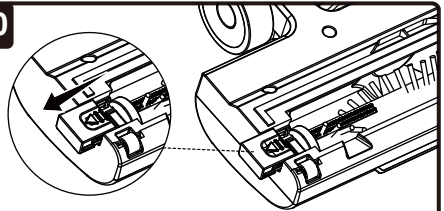

21

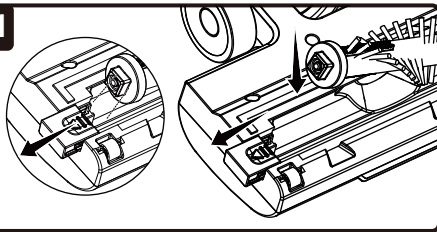



VSE2101EU
Suzhou Cleva Electric Appliance Co., Ltd.
No.8 Ting Rong Street
Suzhou Industrial Park, Suzhou
Jiangsu Province, China
www.cleva-europe.com
Made in P.R.C